

DREHIMPULSGEBER 427

DIGISWITCH 427

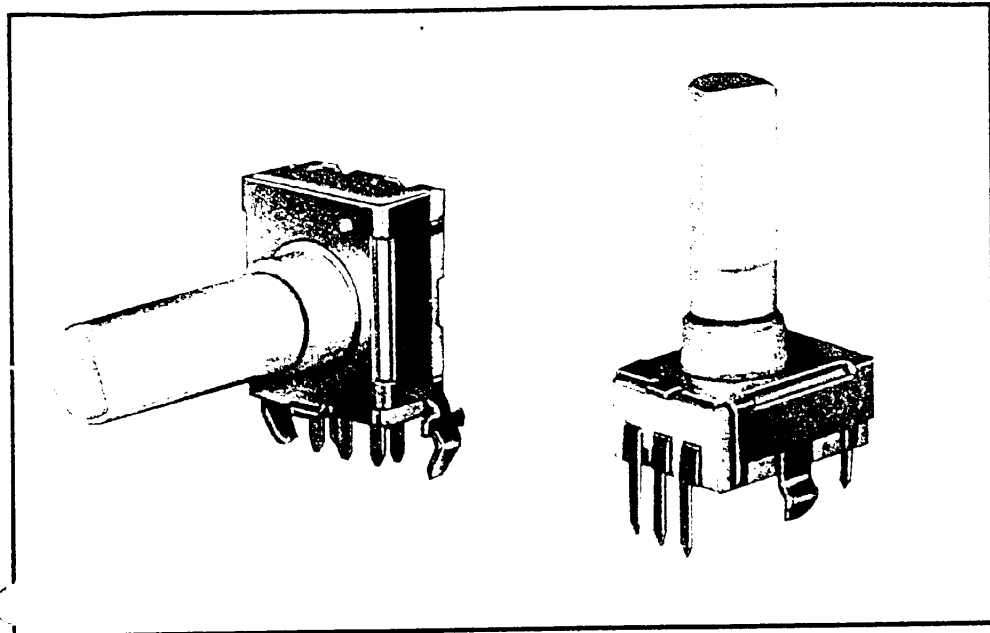

Der neue Drehimpulsgeber in Miniaturbauform bietet sich zur Einstellung digitaler Werte in Geräten an. Die hohe Impulszahl von 30 Impulsen pro Umdrehung ergibt eine rasche Annäherung an einen beliebigen, auch mehrstelligen Sollwert.

Der Schalter ist eine kostengünstige Alternative zu elektrisch-optischen Bitgeneratoren.

Ein Impulsausgang für beide Drehrichtungen (Rechts-Links-Kennung) sowie eine exakte und leicht gängige Rastung sind Voraussetzung. Beim Drücken der Achse ist ein zusätzlicher Impuls für eine Set- bzw. Resetfunktion möglich.

A new miniature switch with advantages in switching digital signals. The high impulse frequency of 30 pulses per rotation is a low cost alternative to electronic and optical bit generators. By pushing the shaft, it is possible to set an additional signal. It is available in horizontal and vertical version.

Rastpositionen
detend positions

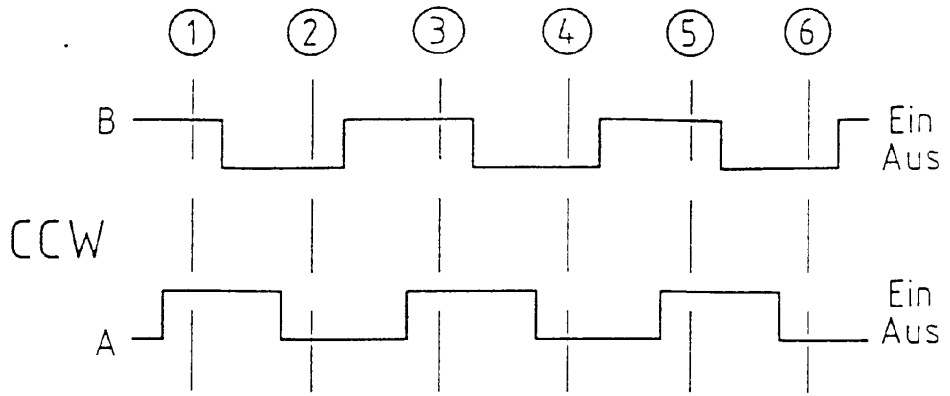

Rastpositionen
detend positions

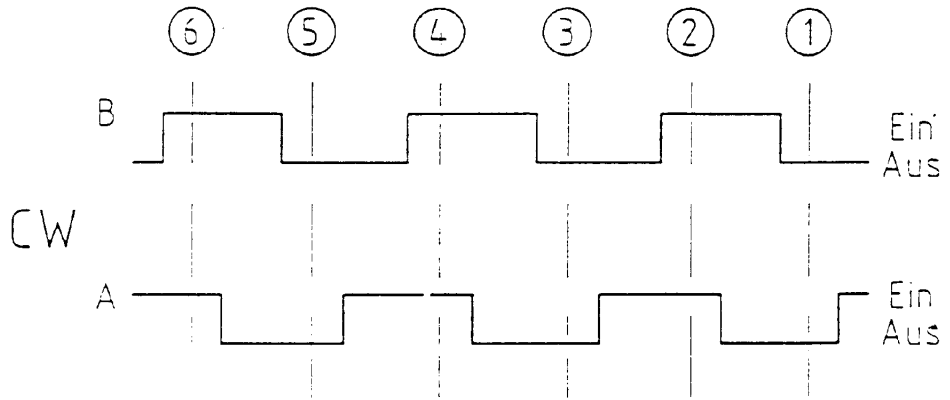

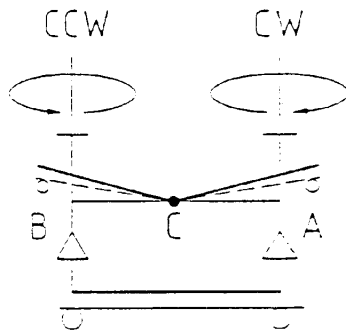

Schaltweise
circuit diagram



e Maße in mm	ISO E		Alle Toleranzen DIN ISO 2768-f	CAD	Maßstab OHNE MAßSTAB	Ausgedruckt am 31.01.1997
JR ZUR INFORMATION			IDatum	Name	Benennung	
			Bearb 03.05.1994	Stenhan	Drehimpulsgeber (Schaltweise)	
			Gepr 31.1.97	1111	Typennummer	
			Norm		427	

Technische Daten *Technical datas*

01			
02	Ausführung	<i>construction</i>	
03	Anschlußmaße	<i>pining</i>	2,5 mm
04	Abmessungen	<i>outline dimensions</i>	see drawings
05			
06	Isolierwerkstoffe	<i>insulation material</i>	
07	Gehäuse	<i>housing</i>	Thermoplast-UL-94-V0
08	Kontaktträger	<i>contact body</i>	Thermoplast UL-94-V0
09			
10			
11	Kontaktwerkstoffe	<i>contact materials</i>	
12	Festkontakte	<i>fixed contacts</i>	X12CrNi17 7 gal Ni 3 Au1
13	Schaltkontakte	<i>sliding contacts</i>	CuBe gal Ni 1 Au 1
14	Lötanschlüsse	<i>pins</i>	Sn (verzinkt)
15			
16	Elektrische Daten	<i>electrical datas</i>	
17	Schaltspannung	<i>switching voltage</i>	max. 5 V.D.C.
18	Schaltstrom	<i>switching current</i>	min. 1mA, max. 10mA
19	Übergangswiderstand	<i>kontakt resistance</i>	< 100 mOhm
20	Isolationswiderstand (250V D.C.)	<i>insulation resistance (250V.D.C.)</i>	> 100 MOhm
21	Kapazität	<i>capacity</i>	2 pF
22	Durchschlagfestigkeit	<i>resistance to voltage</i>	300 V A.C. min. 1 minute
23	Prellung und Signaleinbruch	<i>bounce</i>	2msec. max. at 60 rpm
24	Impulszeit	<i>difference of phase</i>	6msec. min. at 60 rpm
25			
26	Mechanische Daten	<i>mechanical datas</i>	
27	Gesamter Drehwinkel	<i>overall rotation angle</i>	360° endlos (endless)
28	Rastspiel / Winkelrastgenauigkeit	<i>detent play</i>	12°±2°
29	Drehspiel in der Rastung	<i>rotational play with parts in detent position</i>	±2°
30	Schock	<i>shock</i>	> 50g pro Achse und Richtung
31	Vibration	<i>vibration</i>	10 - 500 Hz / 50g
32	Gewindeanzugsdrehmoment	<i>thread suit torque</i>	max. 0.5Nm
33	Anzahl der Impulse	<i>pulse quantity</i>	15 pulse/360° between A-C 15 pulse/360° between B-C
34			
35	Lebensdauer (Umdrehungen)	<i>life expectancy (rotations)</i>	>100.000
36	Betriebstemperatur	<i>operating temp.</i>	-20°C to +85°C
37	Lagertemperatur	<i>storage temp.</i>	-55°C to +90°C
38	Handlötlung	<i>manual soldering</i>	3 s + 300°C
39	Wellenlötlung	<i>dip soldering (wave)</i>	4 s + 260°C
40	Drehmoment (Neuwert)	<i>rotational torque</i>	1,2±0,7 Ncm
41			
42			
43			

Maße in mm ISO E  CAD **OHNE MABSTAB**  **ZUR INFORMATION**

Technische Daten
(Impulsschalter)

427-0-xxxxxALx

13.10.99

- ① horizontale Ausführung ohne Endschalter
horizontal version without end-switch

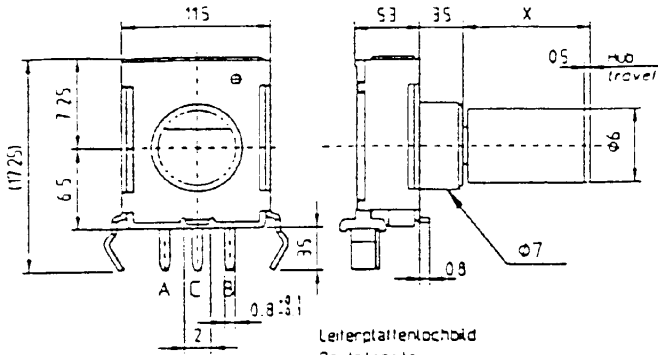

Leiterplattenlochbild
Bauteilseite
drilling matrix
component side

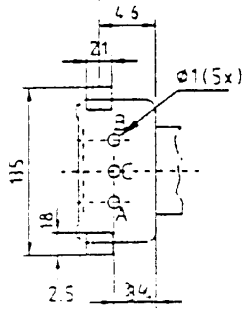

- X ① horizontale Ausführung mit Endschalter
horizontal version with end-switch

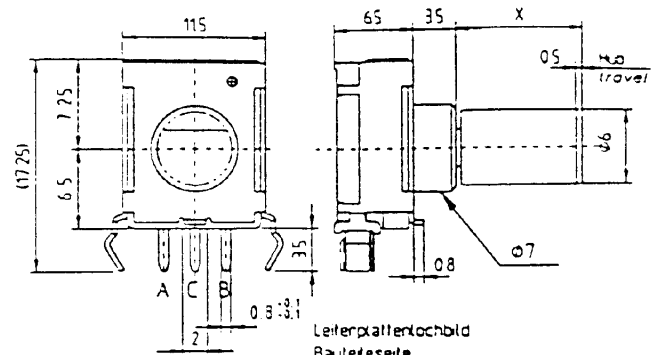

Leiterplattenlochbild
Bauteilseite
drilling matrix
component side

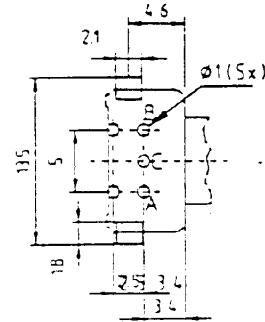

- ② vertikale Ausführung ohne Endschalter
vertical version without end-switch

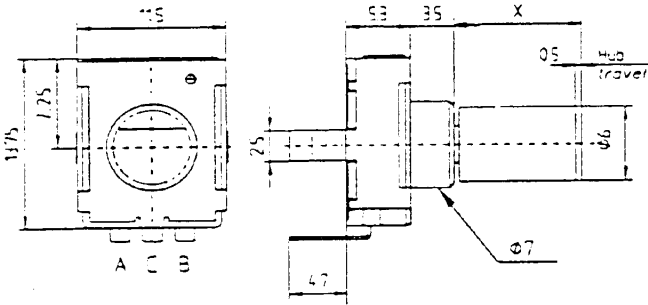

Leiterplattenlochbild
Bauteilseite
drilling matrix
component side

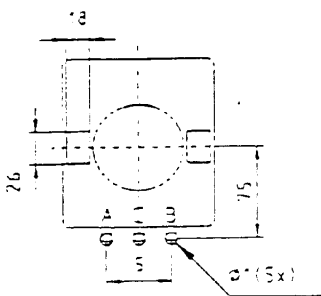

- X ② vertikale Ausführung mit Endschalter
vertical version with end-switch

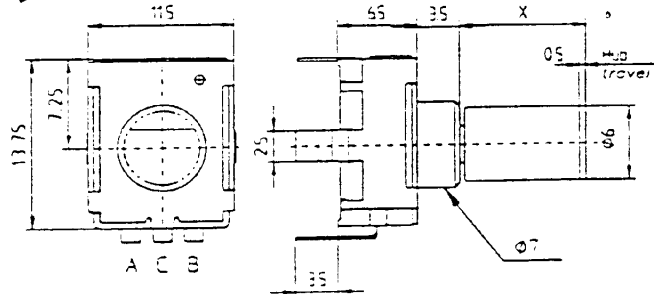

Leiterplattenlochbild
Bauteilseite
drilling matrix
component side

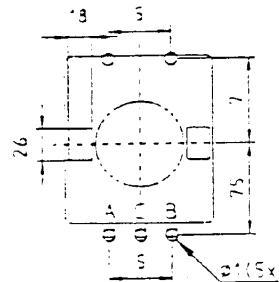

Befestigungsart
mounting

① Standard ohne Gewinde
standard without thread

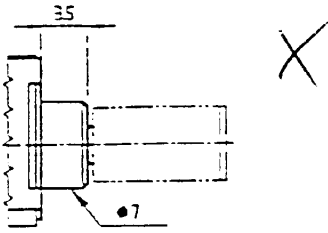

① Gewinde für Frontplattenbefestigung
thread for the use in frontpanel

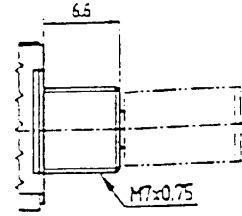

Achsausführung
shaft version

① Standard
standard

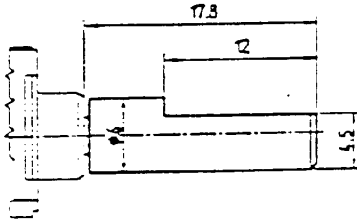

Weitere Achslängen auf Anfrage.
other shaft lengths on request.

② Schraubendreher Schlitz
slot for screwdriver

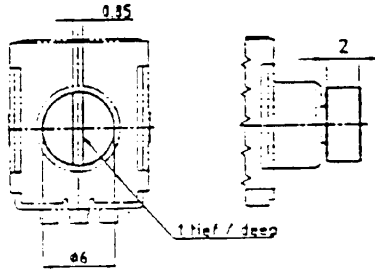

④ Rändelachse
knurled shaft

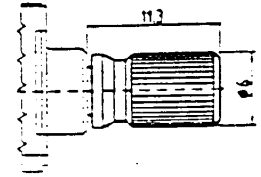

Endschalter
end-switch

- ① ohne / without
- ① mit / with

Rastung
detent

- ① ohne / without
- ① mit / with

Dichtung
sealed

- ① ohne / without
- ① mit / with

Bestell
ord-

Achtung:
Die Artikelnummer hat
sich geändert.
Bitte verwenden Sie zukünftig
unsere neue Artikelnummer.

X = beide Ausführungen